

1
reporter le motif

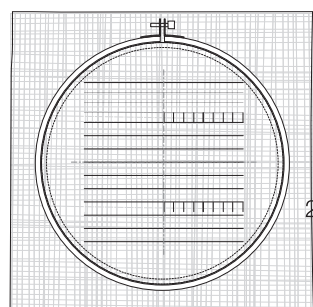

2
placer le tissu sur le tambour
en positionnant de manière à
avoir les lignes entièrement
visibles

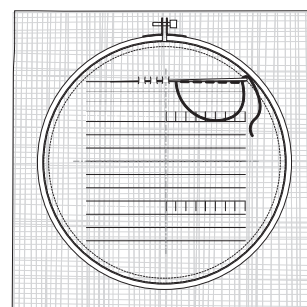

3
broder les lignes avec le fil bleu
noir, au point avant, en suivant
les indications de points à
employer,

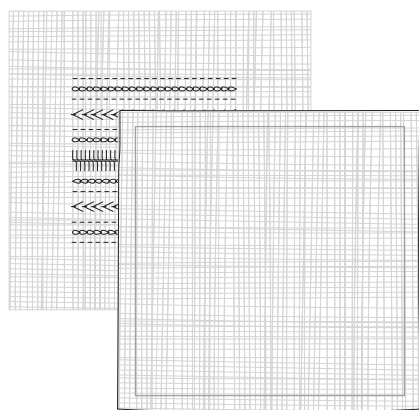

4
superposer les deux pièces de
lin, sur la pièce non brodée
tracer les guides pour les
coutures à 1 cm du bord (soit un
carré de 12 x 12 cm)

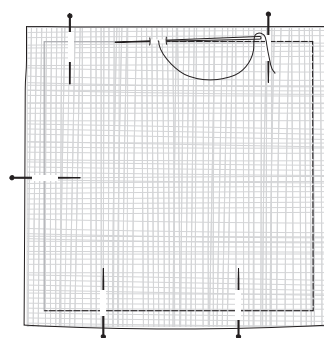

5
coudre au point de piqûre sur
trois côtés seulement, avec du fil
à coudre blanc,

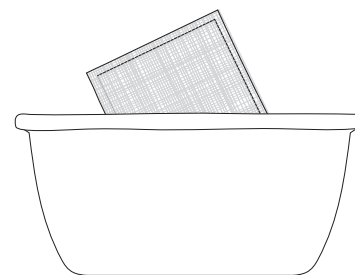

6
laver le tout (en laissant l'ouvrage à
l'envers) à l'eau tiède avec un peu de
lessive, laisser tremper puis frotter
doucement, pour faire disparaître le
marquage essorer à plat entre deux
serviettes laisser sécherer donnez un
coup de fer à repasser si nécessaire,



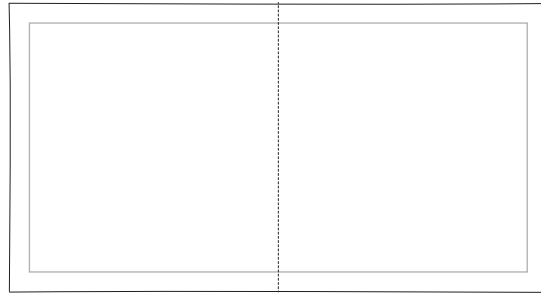

7

dans le coupon de toile écru (qui emballait le kit) couper une bande de 14,5 x 27 cm et marquer l'emplacement des coutures à 1 cm des bords,

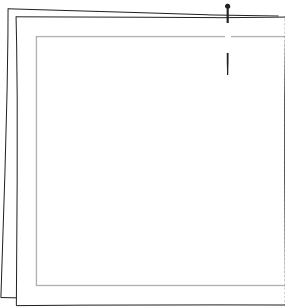

8

plier en deux et aligner les bords, fixer avec des épingles,

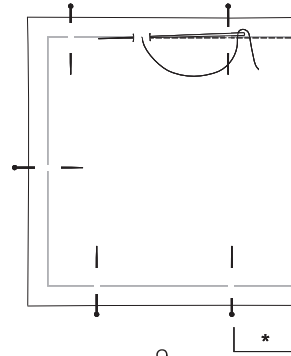

9

coudre les 3 côtés en laissant un passage * de 2 ou 3 cm pour le remplissage, faire un arrêt à la fin de la couture, vous pouvez retourner le tout,

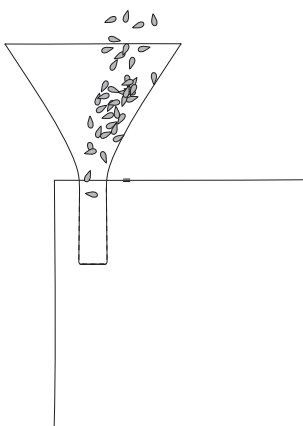

10

remplir avec des graines de lin pour un petit coussin à aiguilles, de la lavande pour un petit coussin parfumé,

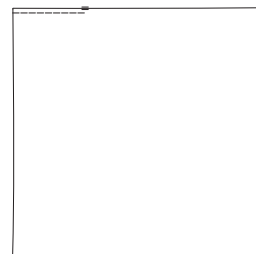

11

fermer avec une couture visible (utile si vous voulez changer le contenu)



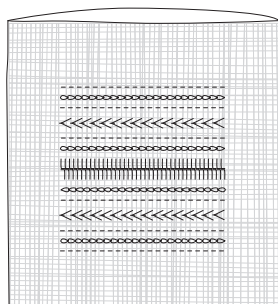

12

retourner l'enveloppe extérieure
(et admirer votre broderie !)

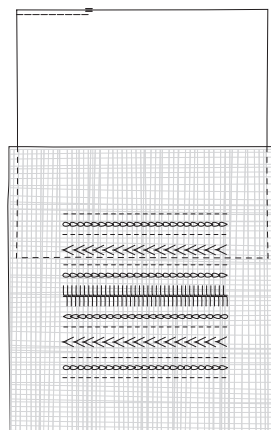

13

glisser à l'intérieur le petit
cousin rempli de graines ou
de lavande

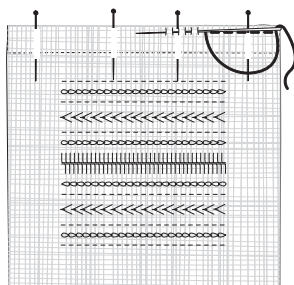

14

rentrer 1 cm en haut et maintenir
avec des épingles puis fermer par
une couture au point avant avec le fil
bleu nuit, à 3 ou 4 mm du bord.
Cette couture visible sera à défaire
pour pouvoir retirer le remplissage et
laver l'enveloppe extérieure.

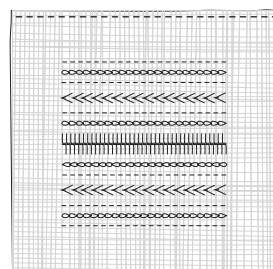

15

Voilà ! vous avez fini ;)
Bravo !
Admirez !

